



**RIGID CORE LUXURY VINYL PLANK FLOORING
HERRINGBONE INSTALLATION INSTRUCTIONS**

Product Description	Grade Levels	Installation Method
7mm x 4.72" x 28.35" (7mm x 120 x 720mm)	Above Grade / On Grade / Below Grade	Floating - 2-Sided Drop and Lock

KEY INSTALLATION CONSIDERATIONS

LifeProof™ is intended for interior use only and is suitable for above grade, on grade, and below grade applications. DO NOT install in any outside areas, sunrooms/solariums, saunas, seasonal porches, camping trailers, boats, RVs, 3-season rooms, lanais, rooms that are prone to flooding, or rooms or homes that are not temperature-controlled.

LifeProof™ is a floating floor and should be allowed to expand and contract freely. It must not be glued, nailed, or fastened to the subfloor in any way. Permanent cabinets, vanities, islands and similar items should be installed first. Then, install LifeProof™ around them, leaving the proper expansion gap. LifeProof™ can be installed under vanities with legs. LifeProof™ can be installed under toilets; leave proper expansion space around flange and use a premium waterproof 100% silicone caulk. Do not anchor toilet through the material.

LifeProof™ is a waterproof floating floor, but it should not be used to seal an existing floor from moisture. It cannot inhibit the growth of mold or prevent structural problems associated with, or caused by flooding, excessive moisture, alkalis in the subfloor, or conditions arising from hydrostatic pressure. Regardless of location, always remove standing water, urine and other liquids promptly. Job site moisture issues should be addressed and corrected prior to installation. Fill expansion spaces around potential wet areas only with premium waterproof 100% silicone caulk.

Long-term exposure to direct sunlight can potentially damage LifeProof™, causing it to discolor, fade, or buckle. Protect LifeProof™ from exposure to direct sunlight via the use of window treatments or via UV-tinting on windows.

If the flooring is to be installed by a third party, then it is suggested that the homeowner to be present during the installation for consultation/direction. The owner and installer should discuss installation and layout to maximize satisfaction. If this is not possible, consultation should occur prior to installation. The owner/installer assumes all responsibility for quality of completed installation.

TOOLS FOR INSTALLATION:

- Utility Knife
- Measuring Tape
- Pencils
- Eye Protection
- Soft-Faced Hammer
- Straight Edge
- ¼" (6mm) Spacers
- Broom
- Felt or Nylon Pads

Optional: Jig Saw, Table Saw, Miter Saw, Circular Saw, Hole Saw, Profiled Tapping Block, Moisture Meter (wood, concrete, or both)*

*Tools may be available for rent at The Home Depot.

Overage Allowances	Order 20% more flooring than square footage to account for cuttings and waste
Subfloor Flatness Tolerances	Must be level to within 3/16" in a 10ft. (4.76mm in a 3m) span; no bumps or low spots. Subfloors should not slope more than 1" per 6ft (25mm per 1.8m).
Vapor Barrier (6 mil polyfilm)	Not Required
Should Underlayment (pad) be used?	No - LifeProof™ includes a pre-attached sound-mitigating pad. Do not use any additional sound suppression underlayment or padding, as doing so will void the LifeProof™ Limited Warranty
Acclimation Requirements	Residential - Not Required Light Commercial - 48 Hours
Transition Requirements	Required when installing LifeProof™ in a room or area that is larger than 100 lineal ft. (30.5m) in any direction
Installation On Stairs or Vertical Surfaces (walls)	Voids Warranty
Installation Over Existing Ceramic Tile Floors	Filling Grout Lines Not Required (Follow Subfloor Flatness Tolerances)
Glue Down Installation	Voids Warranty
Subfloor RH/MVER Recommendations	85% Relative Humidity / 8 lbs. MVER (Moisture Vapor Emission Rating)
Radiant Heat	Approved - See page 3
3-Season/Non-Climate Controlled Environments	Voids Warranty
Expansion Gap Requirements	¼" (6mm) around perimeter walls & heavy fixed objects such as cabinetry or baths
Required Interior Environmental Conditions	50°F–100°F (10°C–38°C)
Definition of "Waterproof"	Structural integrity of LifeProof™ flooring will not degrade due to contact with moisture/water

PRE-INSTALLATION BASICS

Please contact our Customer Service Department at (866) 843-8453 if you have any questions or concerns regarding the installation and/or care & maintenance of LifeProof™ flooring, so as to ensure that you do not engage in any actions that might void the LifeProof™ Limited Warranty.

The installation of LifeProof™ vinyl plank flooring does not generally require acclimation in residential applications if the product is stored properly. If the product is subject to extreme hot or cold temperatures prior to installation, allow the product to acclimate to room temperature. The room of installation must be between 50°F & 100°F (10°C & 38°C). The HVAC system must be on and functional before, during and after installation.

Product should be stored horizontally in a dry area away from direct sunlight. Do not leave next to heating or cooling ducts. All work involving water must be completed well in advance of the installation of LifeProof™. Do not store flooring in uncontrolled environmental conditions. For example, garages and exterior patios are not acceptable areas to store flooring. Flooring stored on a concrete slab should be elevated at least 4" (10.2cm) to allow air circulation under cartons. Ensure that all trades have been completed, including; drywall, plasterwork, plumbing, painting, etc.

Locate the run number on the short end of each carton and verify that all of the material for your job is from the same run. Minor shade variations within the same run number contribute to the natural look of LifeProof™. To minimize noticeable shade variation, avoid installing material from different runs across large expanses. The run number is the eight-digit number separated by decimal points beginning with the two-digit day, then the two-digit month, and finally the four-digit year.

Run Number
10.05.2017
Day.Month.Year

Randomly pull planks from three different cartons to ensure good color and shade mixture. Carefully inspect each plank for visual defects prior to installation. Do not install damaged planks.

SAFETY AND HEALTH PRECAUTIONS

Power tools can be dangerous. Operate in strict accordance with manufacturer's operating instructions and safety precautions. Unsafe and improper use can cause serious injuries. Avoid inhalation and exposure to airborne particles by wearing personal protective equipment, including: NIOSH or OSHA approved dust masks, safety goggles and work gloves.

JOB SITE EVALUATION

Prior to installation, the homeowner or installer must ensure that job site conditions (including subfloor/substrate, ambient temperature and relative humidity) will not negatively affect the floor. The manufacturer is not responsible for damages associated with improper installation or poor site conditions.

MOISTURE

Test all concrete subfloors for moisture content and document the results. Visual checks are not reliable. Moisture must still be checked even though LifeProof™ vinyl plank flooring is waterproof in order to protect surrounding structure.

Perform tests at locations around exterior doorways, near walls containing plumbing, near foundation walls and in the center of the room.

Moisture requirements vary by subfloor; please see the following details that correspond to the appropriate subfloor.

CRAWL SPACES

Concrete slab or ground must be dry. Ensure that crawl spaces have open vents year-round to ensure proper air circulation and prevent moisture build-up. The ground in the crawl spaces must be completely covered using 6 mil polyethylene. Crawl space clearance between the earth and underside of joists should be no less than 18" (45.7cm) and the perimeter vent area should be equal to 1.5% of the total square footage of the crawl space or as mandated by code.

APPROVED SUBFLOORS

Concrete, Plywood, OSB, Particleboard, Chipboard, Hardwood (Solid, Engineered, Parquet), Tile (Ceramic, Terrazzo, Stone, Asbestos, Peel and Stick), Non-Cushion Sheet Vinyl, Metal, VCT, DRIcore

All subfloor requirements noted below must be met prior to the installation of LifeProof™ vinyl plank flooring.

GENERAL REQUIREMENTS (ALL SUBFLOORS)

- Must be level to within 3/16" in a 10ft. (4.76mm in a 3m) span; no bumps or low spots. Subfloors should not slope more than 1" per 6ft (25mm per 1.8m).
- Must be clean: no construction debris, soil, mud or any other objects on or adhering to the floor; if necessary, scrape and sweep away before the installation; no protrusions of nails, debris, or metals should remain.
- Must be free from moisture-related conditions that can damage the installed flooring.
- Be structurally sound without deflection.

CONCRETE SUBFLOORS

- High spots can be removed by grinding; depressions can be filled with patching compound formulated for use in floor installation.
- Cure for at least 90 days (applies to newly-laid concrete slabs).
- Can be either sealed or unsealed.
- Between 7 and 9 alkalinity when performing pH test (ASTM F710).
- Moisture content should meet one of the following criteria:
 - 4% max. when tested using Tramex Concrete Moisture Encounter.
 - Less than 8 pounds per 1000 sq. ft. per 24 hours MVER (Moisture Vapor Emission Rating) when using Calcium Chloride test (ASTM F1869).
 - 85% max. when performing Relative Humidity Testing (ASTM F2170).

WOOD (PLYWOOD, OSB, PARTICLEBOARD, CHIPBOARD, SOLID HARDWOOD, LUAN) SUBFLOORS

- Wood subfloors must be A.P.A approved with a minimum grade of "BB" or "CC". For reference, A.P.A. is the acronym for an organization originally known as the "American Plywood Association", and that is now known as "The Engineered Wood Association".
- Perform moisture tests using a reliable moisture meter in multiple locations. Moisture readings should never exceed 14% for plywood, OSB, particleboard, chipboard, and solid hardwood subfloors. If moisture readings exceed 14%, it should be corrected at the job site before installing LifeProof™ vinyl plank flooring.

TILE, TERRAZZO, ASBESTOS TILE, RESILIENT TILE, NON-CUSHION SHEET VINYL, AND METAL SUBFLOORS

- Existing floors must be firmly attached to the structural floor.
- Fill in grout lines larger than 1/4" (6mm) on ceramic tiles, terrazzo, quarry tiles, and similar floors with a cementitious leveling and patching compound.
- Install over one layer of vinyl only.

APPROVED SUBFLOORS cont.

IN-FLOOR RADIANT HEAT

This product can be installed over radiant heat concrete subfloors. Consult with the radiant heat system manufacturer to ensure that the system is compatible with vinyl flooring.

- Electric and hydro systems are acceptable.
- In-floor radiant components must be a minimum of 1/2" (13mm) below flooring.
- Floor surface temperature should never exceed 85°F (29°C).
- Heating system should be operational for at least two weeks prior to installation to calibrate temperature settings.
- Flooring cannot be laid directly over radiant heating mats.

NON-APPROVED SUBFLOORS

- Carpeting/Carpet Pad
- Floating Floors
- Parquet Over Concrete
- Eng. Hardwood Over Concrete
- Hardwood Over Concrete
- Cushioned Vinyl Flooring
- Laminate
- Cork
- Sleeper Substrates
- Rubber

Remove the floors noted above and remove old adhesive before installing LifeProof™ vinyl plank flooring.

CAUTION: If you contemplate the removal of a resilient floor covering structure that contains (or is presumed to contain) asbestos, you must review and comply with all applicable regulations. Do not sand, dry sweep, dry scrape, drill, saw, bead blast, or mechanically chip or pulverize existing resilient flooring, backing, lining felt, asphalt "cut-back" adhesive, or other adhesive. These products may contain asbestos fibers and/or crystalline silica. Avoid creating dust. Inhalation of such dust is a cancer and respiratory tract hazard. Smoking by individuals exposed to asbestos fibers greatly increases the risk of bodily harm. Unless positively certain that the product is a non-asbestos containing material, you must presume it contains asbestos. See "Recommended Work Practices for Removal of Resilient Floor Coverings" (rfci.com) for detailed information and instructions on removing all resilient covering structures.

HELPFUL POINTERS & PREPARING FOR INSTALLATION

- Work area should be well lit. Proper visibility ensures that color is consistent and that visually defective planks are detected and removed. Subfloor must be clean and free of debris.
- Undercut door jambs and casings using a handsaw laid flat on a piece of scrap flooring. Never undercut metal door casings.
- Make sure the profiled edge of the tapping block is secure and flat against the plank before lightly tapping in place with soft-faced hammer. Never use the tapping block (by itself) to hit against the edge of the planks.
- Carefully remove the existing base, shoe molding or threshold. They can be reused to cover the 1/4" (6mm) expansion gap around the edge of the room.

AVAILABLE MOLDINGS

Select moldings and transitions are available in Home Depot stores. All coordinated moldings and transitions are available via special order or via homedepot.ca. Follow molding installation instructions for proper installation.

INSTALLATION

This installation demonstrates how to install LifeProof™ vinyl flooring in a single herringbone pattern.

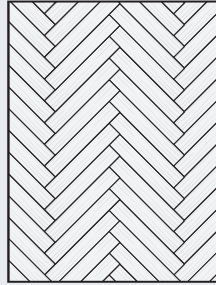

DETERMINE ROOM LAYOUT

- 1 Measure across both ends of the room to find the center and mark.

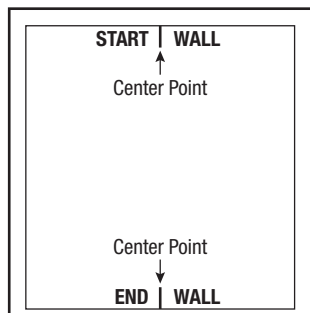

- 2 Measure 1 5/8" from the left and right of the center mark. Snap chalk lines down the entire length of the room.

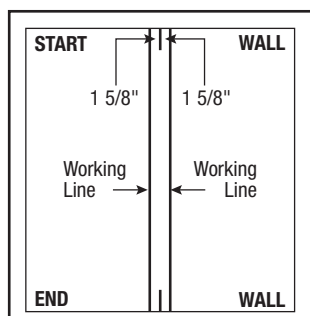

- 3 Separate "A" and "B" planks from the carton. If possible, install planks from 3 to 4 cartons at one time to ensure a mix of pattern and shade for best results. "A" planks have a pre-attached grey padding and "B" planks have a pre-attached black padding. Notice the groove edges are on the opposite long sides of the planks.

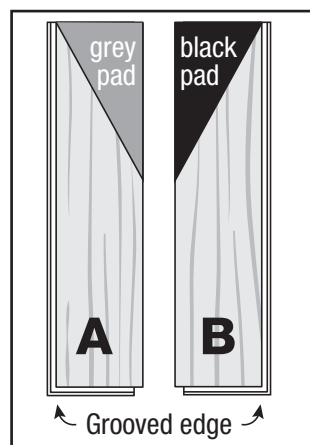

INSTALL THE CENTER COLUMNS

- 4 Position the long side of plank "B" over the short end of plank "A". Align the edge using the tongue of a spare plank. Tap the top of plank "B" using a soft-faced hammer to fully lock planks together. This is critical to a good installation.

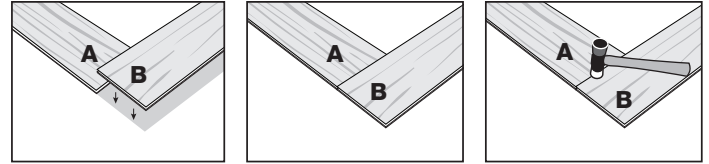

- 5 You have now created your starting V. Slide the starting V against the wall. The working lines should meet up with the plank as shown below. Plank "A" should be closest to the wall, touching the 1/4" spacer. Plank "B" will be offset, this is normal. The proper alignment of the starting V is critical for installation.

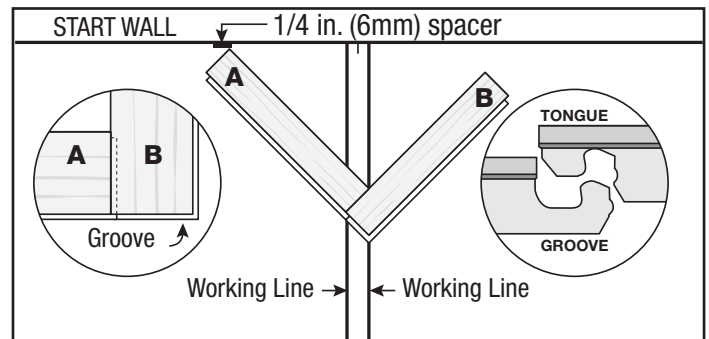

Note: Top décor edges should be flush with no high spots (run your hands over the plank seam, tap down as necessary.)

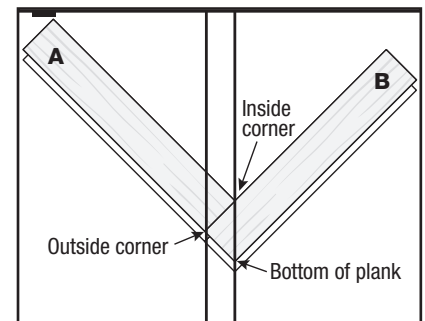

- 6 Continue to install column A1 and B1 as shown below. **You should not tap down the last 2 inches of the seam (in bold below).** This space will be tapped and locked as the planks of the next column are added.

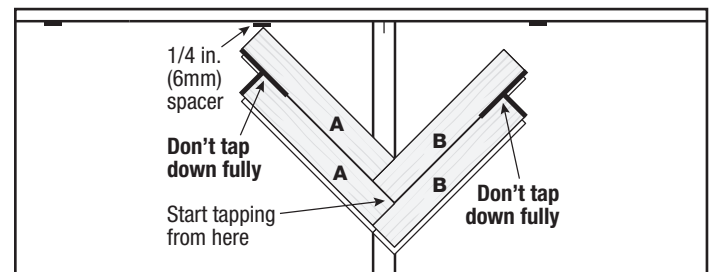

INSTALLATION cont.

INSTALL THE CENTER COLUMNS cont.

- 6** Continue to ensure that your starting V is aligned properly (as described in Step 5) throughout the formation of column A1 and B1.

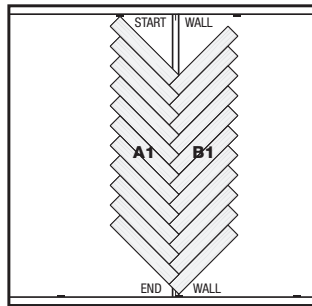

CONNECTING THE PLANKS TO THE LEFT AND RIGHT OF THE CENTER COLUMNS

- 7** Starting with the last full plank at the end wall, continue installing sequential columns (Column A2 and B2). Lift the untapped edge and slide the new plank under, as pictured below.

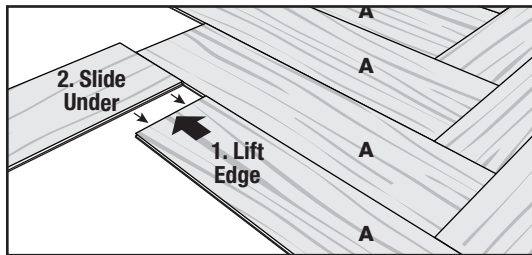

Position the tongue and groove of the first plank in column A2 into place with the last plank in column B1. Tap seams to completely lock planks.

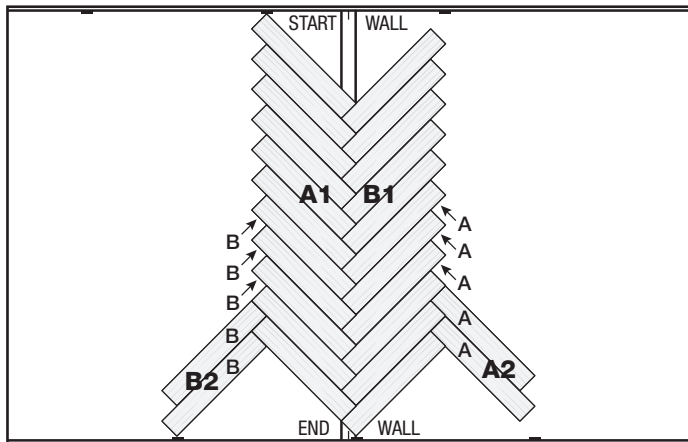

CONNECTING THE PLANKS TO THE LEFT AND RIGHT OF THE CENTER COLUMNS cont.

- 8** Continue forming columns until you have reached the opposite end of the room. Remember to not tap down the last 2 inches of the seam. These will be tapped and locked as the planks of the next column are added.

Check your working lines as you install additional planks to keep the pattern straight. Adjust if necessary.

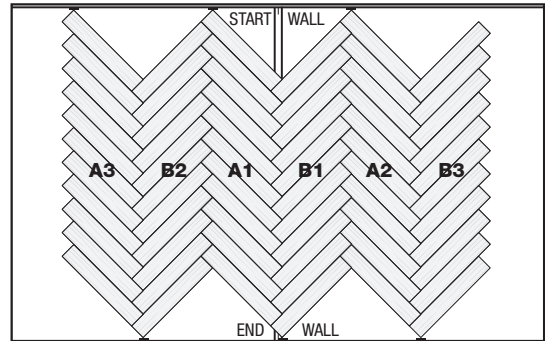

NOTE: If you need to remove a plank for whatever reason, slowly push down on the plank with the groove while lifting the plank with the tongue. Be careful not to damage the tongue or groove. Tap down lightly on the plank with the groove if necessary.

- 9** Measure, mark, and cut planks that extend to the walls. Allow for 1/4" (6mm) spacers. A T-Bevel (angle finder) can be used to find the correct angle. Always measure twice before cutting.

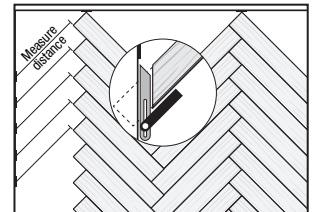

This is the last column of your installation, so all seams can be tapped to fully lock together at this time.

NOTE: To cut a plank, simply measure and mark the plank. Then, use a straight edge and utility knife to score and snap. You will also need to back-cut the under pad on the bottom of the plank. If you have difficulty using this method, you can use a jig saw, circular saw or miter saw.

Do not discard planks cut on angles. Save all scrap pieces until the install is complete. They can be used in other areas of the installation if layout permits. Stack in accordance of A and B planks.

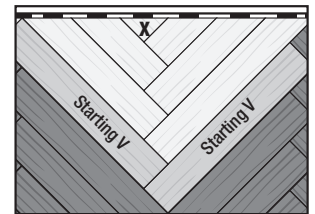

When finishing the floor with small triangular shaped pieces (see plank X), use a small bead of "instant glue" (cyanoacrylate adhesive) in the groove before tapping in the plank. Remove any excess adhesive as soon as possible using mineral spirits.

INSTALLATION cont.

FITTING AROUND IRREGULARLY SHAPED OBJECTS

Make a template to fit around pipes or irregular shaped objects. Place the pattern upon the plank and trace. Cut along the trace lines using a utility knife or jig saw, and lay plank. Alternatively, a hole saw can be used when cutting planks that are to fit around pipes.

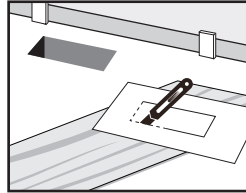

Note: Be sure to leave a minimum of 1/4" (6mm) expansion space around all fixed objects, cabinetry, and metal door jambs.

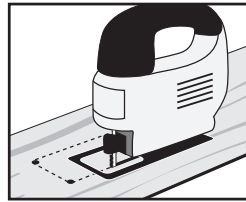

FINISHING THE JOB

Remove spacers. Cover expansion spaces with quarter round or other trim, being sure not to trap or pin down the floor. Nails should go into wall, not the floor.

Fill any expansion spaces around potentially wet areas (such as refrigerators, tubs, etc) with premium, waterproof 100% silicone caulk.

Save and protect any leftover planks. Do not discard, as they are color-matched (by dye-lot) to your floor. They can be used for replacement in the event you need to replace a plank in the future.

Remember, the use of coordinating T-Molds is required when installing LifeProof™ in a room or area that is larger than 100ft. (30.5 meters) in both directions, so that the floor is separated into sections that are no larger than 100ft. x 100ft. (30.5 meters x 30.5 meters) per section.

CARE & MAINTENANCE

DAILY MAINTENANCE

- Regularly sweep, dust, damp mop, or vacuum (without beater bar) your floor to remove any particles that could cause abrasions or scratches to appear on your floor.
- Use a damp mop to remove spots and soil. Use any pH neutral floor cleaner.
- For lightly soiled areas, clean with distilled water.
- When the cleaning cloth/mop becomes soiled, rinse or replace it with a clean one. Following up with a clean, dry cloth will remove residual streak-marks and spots.
- Avoid spills of acidic products (juice, soft drinks, wine, etc.) on the floor. Clean spots immediately.
- Promptly remove any standing water, pet urine or other liquids.
- Avoid spills of paints, dyes, or harsh chemicals.

FLOOR REPAIR

- Use a melamine pad to remove scuffs.
- Deep scratches may require the replacement of planks. A plank replacement video is available on YouTube.

PREVENTATIVE MAINTENANCE

- Protect your floor when using a dolly to move furniture or appliances. Protective sheets and/or plywood may be needed. Never slide or roll heavy furniture or appliances across the floor.
- Use flat floor protectors (nylon or felt) on all furniture legs. Periodically clean protectors to remove grit that may become embedded and cause scratching.
- Minimize abrasive material and dirt by placing mats on both sides of exterior doors and by using area rugs in high-traffic areas.
- Use protective mats beneath rolling chairs and keep furniture casters clean.
- Use NON-RUBBER backed mats that are labeled "colorfast" by the manufacturer. Non-staining, vinyl-backed mats or woven rugs should be used at all entrances to avoid discoloration from asphalt driveways and to prevent dirt and grit from being tracked onto your floor. Rubber and latex-backed mats use a chemical (antioxidant) to keep the backing from becoming brittle; it is this chemical that can permanently stain your floor.
- We recommend the use of a hard surface (non-studded), non-rubber chair mat to protect your floor from office chairs with casters. Light, rolling furniture should be outfitted with broad-surface, non-staining casters that have been engineered for hard surface floors. Such casters should be a minimum of 1" (2.5cm) wide and at least 2" (5.1cm) in diameter.
- Keep pets' nails trimmed.
- Remove shoes with cleats, spikes or exceptionally pointy heels before walking on the floor.

- **DO NOT** use a steam cleaner.
- **DO NOT** vacuum with a beater bar or power rotary brush head.
- **DO NOT** use any cleaning agents containing wax, oil or polish. Leftover residue will form a dull film.
- **DO NOT** use steel wool or scouring pad, as they will scratch the floor.
- **DO NOT** use any dust cleaners, as they may cause your floor to become slick or damage the finish.
- **DO NOT** use vinegar.
- **DO NOT** use any All-Purpose or Multi-Purpose cleaners.
- **DO NOT** use wet sweeper pads. Dry sweeper pads can be used.

WARRANTY

PRODUCTS & COVERAGE

Warranty Registration is available online at warranty.halsteadintl.com. Halstead New England warrants that its LifeProof™ flooring will be free from manufacturing defects and, under normal use and maintenance, will not wear, fade or stain resulting in loss of original pattern and color, and the structural integrity of the flooring itself will not be materially damaged by water exposure, for a specified length of time from the date of purchase as set forth in the Warranty Coverage chart on the right. This Limited Warranty only applies provided the flooring covered by this warranty is installed and maintained according to the LifeProof™ Installation Instructions.

PRE-INSTALLATION

Halstead New England warrants that its flooring is free of visual defects. You and/or your installer should carefully inspect each piece before installation. Any pieces that appear to have defects should not be installed. Halstead New England will not be responsible for any claim for flooring installed with visual defects.

INSTALLATION

This Limited Warranty covers materials only, provided that such flooring is installed according to the LifeProof™ Installation Instructions. These Instructions are revised periodically and floors must be installed according to the current Instructions at the time of installation. Please check homedepot.ca for the current LifeProof™ Installation Instructions.

REPLACEMENT/REPAIRS

Halstead New England reserves the right to repair any flooring and/or to use its own source to obtain an installer for replacement flooring. If Halstead New England repairs or replaces any flooring as a result of a warranty claim, you will be required to clear, at your own expense, any items placed over the affected areas subsequent to the original installation. In the event that Halstead New England repairs or replaces any flooring covered under this Limited Warranty, this Limited Warranty shall remain in effect with respect to such flooring for a period limited to the remaining eligible duration of the original Limited Warranty.

TERMS FOR WARRANTY

If a defect covered by this Limited Warranty is found within the warranty period and reported to Halstead New England, then Halstead New England will supply new flooring material of similar color, pattern and quality to replace the defective area.

In case of questions regarding the terms of this Limited Warranty, contact Halstead New England Customer Service at (866) 843-8453. Halstead New England reserves the right to inspect any flooring, request samples, secure photographs or any other information that may be required to ascertain the nature of any claim under this Limited Warranty.

EXCLUSIONS

The following are not covered by this Limited Warranty:

- Dissatisfaction or damage due to improper installation or maintenance, including use of improper cleaning solutions or finishes, unevenness or irregularities. Refer to the LifeProof™ Installation Instructions for more details.
- Damage caused by fire, burns, abuse, flooding, spills, scratches, abrasive scouring pads, scuffing, staining, construction or installation.
- Damage caused by vacuum cleaner beater bar, indentations or damage caused by spiked heeled shoes, improper rolling loads, caster wheels, chairs or other furniture without proper floor protectors and cuts from sharp objects.
- Changes in color or sheen from exposure to sunlight or due to use of rubber-backed mats.
- Exterior applications.
- Loss of gloss.
- Minor shading, color or texture differences between samples or printed color photographs or illustrations and delivered product.
- Flooring sold as irregulars or trial grade materials or "as is".

WARRANTY COVERAGE	Manufacturing Defect, Wear, Fade, Stain, and Water Damage*	
WEAR LAYER	RESIDENTIAL	COMMERCIAL
21.7mil (0.55mm)	Limited Lifetime	15 Years Full
12mil (0.3mm)	Limited Lifetime	10 Years Light**
6mil (0.15mm)	Limited Lifetime	5 Years Light**
*DEFINITIONS / TO BE COVERED:		
Wear: must be through the wear layer to the degree that the printed pattern is affected or altered.		
Fade: must be to the degree that the floor is permanently discolored.		
Stain: must be from normal household cleaning agents, chemicals or routine care & maintenance.		
Water Damage: covers structural-integrity damage to the flooring itself after water exposure in standard conditions (does not cover flooding).		
**Light Commercial: refers to environments such as private offices, common areas in multi-unit dwellings, reception areas and public buildings or businesses which are not subject to frequent and harsh traffic nor the use of heavy machinery.		

- This flooring should not be used to seal an existing floor from moisture, it is a floating floor which is waterproof, but this flooring cannot prevent problems associated with or caused by flooding, excessive moisture or alkalis in the subfloor or conditions arising from hydrostatic pressure.
- Ultra-Fresh® has been added to the flooring surface and underlayment to help protect the flooring article by inhibiting the growth of odor and stain-causing mold and mildew. This protection does not extend to surrounding surfaces.
- Only installation techniques described in the LifeProof™ Installation Instructions are warranted. Halstead New England does not warrant LifeProof™ installations involving custom cutting, such as 45-degree mitered corners and serpentine edges. Halstead New England does not warrant LifeProof™ installations in which the flooring is adhered (glued or nailed) to the subfloor, as LifeProof™ is a floating floor.
- Loss due to loss of time, inconvenience, incidental expenses (such as telephone calls, labor and/or materials) incurred in the removal or re-installation of the affected material, and any other incidental or consequential damages.

Some states and provinces do not allow the exclusion or limitation of incidental or consequential damages, so that the above limitations and exclusions may not apply. Your Limited Warranty gives you specific legal rights, and you may have other legal rights, which vary from state to state and province to province.

This Limited Warranty is in lieu of any other warranties, expressed or implied. Please keep your receipt or obtain it from The Home Depot®. Halstead New England requires a valid proof of purchase in the form of sales receipt, invoice, or statement, which shows the date, product and location purchased. *Original receipts are prone to fading over time. We suggest that you make a photocopy or scan your receipt for future warranty purposes.*

WARRANTY OWNER

This Limited Warranty applies only to the original purchaser and the original installation site and is not transferable and, with respect to the residential warranty, applies only to a resident homeowner.

Claims under this Limited Warranty must be made to the following address:

LifeProof™ Warranty Department
Halstead New England
119 Thomas Street
Calhoun, GA 30701

Ultra-Fresh® is a registered trademark of Thomson Research Associates, Inc.



INSTRUCTIONS D'INSTALLATION DU COUVRE-PLANCHER DE LATTES DE VINYLE DE LUXE À ÂME RIGIDE LIFEPROOF™ HERRINGBONE

Description du produit

7mm x 4.72" x 28.35"
(7mm x 120mm x 720mm)

Niveaux

Au-dessus du sol/Au niveau du sol/
Sous le niveau du sol

Méthode d'installation

Flottante - Abaissez et Pressez
- 2 côtés

PRINCIPALES CONSIDÉRATIONS POUR L'INSTALLATION

LifeProof^{MC} est conçu uniquement pour une utilisation intérieure et convient aux utilisations au-dessus du sol/, au niveau du sol et sous le niveau du sol. NE PAS installer dans des aires extérieurs telles que les serres/solariums, saunas, vérandas, tentes-roulotte, bateaux, VR, pièces 3 saisons ou dans les pièces pouvant être inondées ou les pièces ou résidences dont la température n'est pas contrôlée.

LifeProof^{MC} est un plancher flottant et devrait être en mesure de se dilater et se contracter librement. Il ne doit d'aucune façon être collé, cloué ou fixé au sous-plancher. Les armoires, les vanités, les îlots et les éléments similaires montés de manière permanente devraient être installés en premier. Installer ensuite LifeProof^{MC} tout autour, en laissant un espace de dilatation adéquat. LifeProof^{MC} peut être installé sous les vanités sur pattes. LifeProof^{MC} peut être installé sous les toilettes, en laissant un espace de dilatation adéquat autour de la bride et en utilisant un produit de calfeutrage 100 % silicone, imperméable, de qualité. Ne pas ancrer la toilette dans le matériau.

LifeProof^{MC} est un plancher flottant, mais il ne devrait pas être utilisé pour protéger un plancher existant contre l'humidité. Il n'est pas conçu pour freiner la croissance des moisissures ou prévenir les problèmes structurels liés ou causés par les inondations, l'excès d'humidité, les alcalis dans le sous-plancher ou les conditions inhérentes à la pression hydrostatique. Indépendamment de son emplacement, toujours enlever rapidement toute eau stagnante, urine d'animal ou autre liquide. Les problèmes d'humidité sur le site de la pose devraient être traités et corrigés avant l'installation. Remplir les espaces de dilatation autour des zones humides avec un produit de calfeutrage 100 % silicone, imperméable, de qualité.

Une exposition à long terme aux rayons directs du soleil peut endommager LifeProof^{MC}, causant une décoloration, un ternissement ou une déformation de celui-ci. Protéger LifeProof^{MC} des rayons directs du soleil en utilisant des tentures ou en faisant teinter les fenêtres contre les UV.

Si le couvre-plancher est installé par une tierce personne, il est alors conseillé que le propriétaire soit sur place durant l'installation pour la consultation ou les instructions. Le propriétaire et l'installateur devraient discuter de l'installation et de la disposition pour assurer une satisfaction optimale. Si cela n'est pas possible, la consultation devrait avoir lieu avant l'installation. Le propriétaire et l'installateur assument toute responsabilité relative à la qualité une fois l'installation complétée.

OUTILS POUR L'INSTALLATION :

Couteau universel	Règle
Ruban à mesurer	Cales d'espacement de 6 mm (1/4 po)
Crayons	Marteau à surface souple
Protection oculaire	Coussinets de feutre ou de nylon
Balai	

Optionnels : Scie sauteuse, table de sciage, scie à onglet, scie circulaire, scie cloche, Cale de frappe profilée, humidimètre (bois, béton ou les deux)*

*Certains outils peuvent être loués chez Home Depot.

Surplus	Commander un surplus de 10 % par rapport à la superficie en pieds carrés pour pallier les pertes et la coupe.
Tolérance de planéité du sous-plancher	1/4 po dans un rayon de 10 pi sans pente descendante de plus de 1 po par 6 pi (6 mm en 3 m, sans pente descendante de plus de 25 mm par 1,8 m). Pas de différence abrupte de hauteur. Les endroits surélevés doivent être sablés ou poncés et les zones creuses doivent être remplies
Pare-vapeur (polyfilm 6-mil)	Non requis
Une sous-couche acoustique doit-elle être utilisée?	Non. LifeProof ^{MC} comprend une sous-couche acoustique intégrée. Ne pas utiliser de coussinet ou de sous-couche d'atténuation du bruit supplémentaire, sous peine de voir la garantie limitée de LifeProof ^{MC} annulée.
Exigences en matière d'acclimatation	Résidentiel - Non requis Commercial léger - 48 heures
Exigences en matière de transition	Requise lors de l'installation de LifeProof ^{MC} dans une pièce ou une aire dont la largeur est supérieure à 100 pieds linéaires ou 30,5 m dans toutes les directions.
Installation dans des escaliers ou sur des surfaces verticales (murs)	Annule la garantie
Installation sur des planchers de carreaux de céramique existants	Remplissage des lignes de joints non requis (respecter la tolérance de planéité du sous-plancher)
Pose collée	Annule la garantie
Recommandations en matière d'HR (Humidité relative)/de MVER (taux d'émission de vapeur d'eau) du sous-plancher	MVER (taux d'émission de vapeur d'eau) 85 % d'humidité relative/8 lb
Chauffage par rayonnement	Approuvé -Voir page 10
Environnements 3 saisons/ environnements où les conditions environnementales ne sont pas contrôlées	Annule la garantie
Exigences en matière d'espace de dilatation	6 mm (1/4 po) autour des murs et des objets lourds fixes comme les armoires et les baignoires
Conditions environnementales intérieures requises	10 °C–38 °C (50 °F–100 °F)
Définition d'« imperméable »	L'intégrité structurale du couvre-plancher LifeProof ^{MC} ne se dégradera pas au contact de l'humidité/eau

TECHNIQUES DE BASE POUR LA PRÉINSTALLATION

Contactez notre département du service à la clientèle au 866 843-8453 en cas de questions ou de préoccupations au sujet de l'installation ou de l'entretien du couvre-plancher LifeProof^{MC} pour garantir qu'aucune action pouvant annuler la garantie limitée de LifeProof^{MC} n'est posée.

L'installation du couvre-plancher de lattes de vinyle LifeProof^{MC} ne requiert généralement pas d'acclimatation dans les cas d'utilisations résidentielles si le produit est entreposé adéquatement. Si le produit est soumis à des températures extrêmement chaudes ou froides avant l'installation, le laisser s'acclimater à température ambiante. La température de la pièce dans laquelle l'installation a lieu doit être entre 10 °C et 38 °C (50 °F et 100 °F). Le système de chauffage, ventilation et climatisation (CVC) doit être en marche avant, pendant et après l'installation.

Le produit devrait être entreposé à l'horizontale dans un endroit sec, à l'abri des rayons directs du soleil. Éviter de laisser le produit près de conduits de chauffage ou de refroidissement. Tous les travaux impliquant de l'eau doivent être terminés longtemps avant l'installation de LifeProof^{MC}. Éviter d'entreposer le couvre-plancher dans un endroit où les conditions environnementales ne sont pas contrôlées. Par exemple, les garages et les terrasses extérieures ne sont pas des lieux acceptables pour entreposer un couvre-plancher. Le couvre-plancher entreposé sur une dalle de béton devrait être surélevé d'au moins 10,2 cm (4 po) afin de permettre la circulation d'air sous l'emballage. S'assurer que tous les travaux sont terminés incluant les cloisons sèches, les travaux de plâtre, la peinture, etc.

Trouver le numéro de série sur l'extrémité de chaque boîte et vérifier que tous les matériaux pour les travaux sont de la même série. Des variations mineures de tons pour les produits ayant le même numéro de série contribuent à l'apparence naturelle de LifeProof^{MC}. Pour minimiser les variations de tons visibles, éviter d'installer des matériaux provenant de différentes séries sur de grandes étendues. Le numéro de série est composé de huit chiffres séparés par des points décimaux commençant par les deux chiffres du jour, puis les deux chiffres du mois et se terminant par les quatre chiffres de l'année.

Numéro de série
10.05.2017
Jour.Mois.Année

Placer des planches aléatoirement à partir de trois boîtes différentes pour permettre un bon mélange des couleurs et des tons. Inspecter soigneusement chaque planche pour détecter tout défaut visible avant l'installation. Éviter d'installer des planches endommagées.

Précautions en matière de santé et de sécurité

Les outils électriques peuvent être dangereux. Leur utilisation devrait être faite avec prudence et conformément aux instructions du fabricant. Une utilisation inappropriée et non sécuritaire peut causer de graves blessures. Éviter l'inhalation et l'exposition aux particules aériennes en portant un équipement de protection personnelle incluant : des masques anti poussières, des lunettes protectrices et des gants de travail approuvés NIOSH ou OSHA.

ÉVALUATION DU LIEU DE TRAVAIL

Avant de commencer, le propriétaire ou l'installateur doit s'assurer que l'état du lieu de travail, incluant le sous-plancher/substrat, la température ambiante et l'humidité relative, n'aient pas d'impact négatif sur le plancher. Le fabricant déclinera toute responsabilité pour les dommages résultant d'une installation inadéquate ou d'un lieu de pose en mauvais état.

HUMIDITÉ

Tester la teneur en humidité de tous les sous-planchers de béton et enregistrer les résultats. Les inspections visuelles ne sont pas fiables. L'humidité doit être vérifiée même si le couvre-plancher de lattes de vinyle LifeProof^{MC} est imperméable afin de protéger la structure environnante.

Effectuer des tests autour des portes extérieures, près des murs contenant de la plomberie, près des murs de fondation et au centre de la pièce.

Les exigences en matière d'humidité varient d'un sous-plancher à l'autre. Consulter les détails suivants correspondant au sous-plancher approprié

VIDES SANITAIRES

La dalle de béton ou le sol doivent être secs. S'assurer que les vides sanitaires possèdent des événements ouverts à l'année pour garantir une circulation d'air adéquate et prévenir une accumulation d'humidité. Le sol des vides sanitaires doit être entièrement recouvert de polyéthylène noir de 6 mil. Le sol du vide sanitaire doit être entièrement recouvert de polyéthylène noir de 6 mil. Le dégagement du vide sanitaire entre la terre et le dessous des solives ne devrait pas être inférieur à 45,7 cm (18 po) et le périmètre de la zone de ventilation devrait équivaloir à 1,5 % de la superficie totale du vide sanitaire ou tel que l'indique le code.

SOUS-PLANCHERS APPROUVÉS

Béton, contreplaqué, les panneaux OSB, panneaux de particules, panneaux d'aggloméré, bois franc (solide, d'ingénierie, parquet), carreaux (céramique, terrazzo, pierre, amiante, Pelez et Colle) feuilles de vinyle non coussinées, métal, VCT, DRIcore.

Toutes les exigences en matière de sous-planchers mentionnées ci-dessous doivent être respectées avant l'installation du couvre-plancher de lattes de vinyle LifeProof^{MC}.

EXIGENCES GÉNÉRALES (TOUS LES SOUS-PLANCHERS)

- Doivent être à niveau à 6 mm dans un rayon de 3 m (1/4 po dans un rayon de 10 pi), sans bosse ni dépression. Les sous-planchers ne devraient pas avoir une inclinaison supérieure à 25 mm par 1,8 m (1 po aux 6 pi).
- Être propres; exempts de débris de construction, de saleté, de boue ou de tout autre objet sur le plancher. Au besoin, gratter et balayer le sous-plancher avant l'installation. Il ne devrait rester aucune protubérance de clou, aucun débris ou métal.
- Être exempts de problèmes reliés à l'humidité pouvant endommager le couvre-plancher installé.
- Être structurellement solides sans déviation.

SOUS-PLANCHERS DE BÉTON

- Les aspérités peuvent être enlevées par polissage. Les dépressions peuvent être remplies d'un produit de ragréage conçu pour la pose de planchers.
- Faire sécher durant au moins 90 jours (s'applique aux dalles de béton nouvellement coulées).
- Ils peuvent être scellés ou non.
- La mesure du pH pour le degré d'alcalinité devrait se situer entre 7 et 9 (ASTM F710).
- La teneur en humidité devrait répondre à un des critères suivants :
 - Maximum de 4 % lorsque le test est fait avec le détecteur d'humidité pour béton Tramex.
 - MVER (taux d'émission de vapeur d'eau) de moins de 8 lb par 1000 pi² par 24 heures lorsque le test au chlorure de calcium (ASTM F1869) est utilisé.
 - Maximum de 85 % lorsque le test d'humidité relative (ASTM F2170) est exécuté.

SOUS-PLANCHERS APPROUVÉS suite

SOUS-PANCHERS DE BOIS (CONTREPLAQUÉ, PANNEAUX OSB, PANNEAUX DE PARTICULES, PANNEAUX D'AGGLOMÉRÉ, BOIS FRANC, LUAN)

- Les sous-planchers de bois doivent être approuvés A.P.A avec une classe minimale de « BB » ou « CC ». À titre de référence, A.P.A. est l'acronyme d'une organisation connue à l'origine sous le nom de « American Plywood Association » et qui porte maintenant le nom de « The Engineered Wood Association ».
- Effectuer des tests d'humidité à différents endroits au moyen d'un humidimètre fiable. Les lectures d'humidité ne devraient pas excéder 14 % pour les sous-planchers de contreplaqué, les panneaux OSB, les panneaux de particules, les panneaux d'aggloméré et de bois dur massif. Si les lectures d'humidité excèdent 14 %, il est conseillé de corriger les problèmes d'humidité sur le site de la pose avant l'installation du couvre-plancher de lattes de vinyle LifeProof^{MC}.

SOUS-PLANCHERS DE CARREAUX, TERRAZZO, CARREAUX D'AMIANTE, CARREAUX SOUPLES, FEUILLES DE VINYLE NON COUSSINÉES ET MÉTAL

- Les planchers existants doivent être solidement fixés au plancher porteur.
- Remplir les lignes de joints d'une largeur supérieure à 6 mm (¼ po) des carreaux de céramique, du terrazzo, des carreaux de carrière et des planchers similaires, avec un composé de resurfaçage et ragréage à base de ciment.
- Faire l'installation sur une seule couche de vinyle.

CHAUFFAGE PAR RAYONNEMENT INSTALLÉ DANS LE PLANCHER

Ce produit peut être installé au-dessus des sous-planchers de béton munis d'un système de chauffage par rayonnement. Consulter le fabricant du système de chauffage par rayonnement pour s'assurer que le système est compatible avec le couvre-plancher de vinyle.

- Les systèmes électriques et hydroniques sont acceptables.
- Les composants du chauffage par rayonnement installé dans le plancher doivent se trouver à au moins 13 mm (1/2 po) sous le couvre-plancher.
- La température de la surface du plancher ne doit jamais excéder 29 °C (85 °F).
- Le système de chauffage doit être en marche au moins deux semaines avant l'installation afin d'ajuster les réglages de la température.
- Le couvre-plancher ne peut être déposé directement sur des tapis chauffants.

SOUS-PLANCHERS NON APPROUVÉS

- Thibaude
- Couvre-plancher en vinyle coussiné
- Parquet sur béton
- Bois franc d'ingénierie sur béton
- Bois franc sur béton
- Plancher flottant
- Plancher stratifié
- Liège
- Substrats de longrines
- Caoutchouc

Retirer les planchers mentionnés ci-dessus et enlever les vieux adhésifs avant l'installation du couvre-plancher de lattes de vinyle LifeProof^{MC}.

AVERTISSEMENT : Si vous songez à retirer une structure de revêtement de plancher souple contenant (ou contenant vraisemblablement) de l'amiante, vous devez revoir toute la réglementation en vigueur et vous y conformer. Ne pas poncer, balayer à sec, gratter à sec, percer, scier, décaper au jet de billes, buriner ou pulvériser mécaniquement le couvre-plancher souple existant, l'endos, le feutre de l'endos, les résidus d'adhésif asphaltique ou autre adhésif. Ces produits peuvent contenir de la poudre d'amiante ou de la silice cristalline. Évitez d'engendrer de la poussière. L'inhalation de cette poussière pose un risque pour les voies respiratoires et peut être cancérigène. Le tabagisme chez les individus exposés à la poudre d'amiante augmente considérablement le risque de préjudice corporel. À moins d'avoir la certitude que ce produit ne contient pas d'amiante, vous devez présumer qu'il en contient. Consulter le « Recommended Work Practices for Removal of Resilient Floor Coverings » (rfci.com) pour obtenir des informations et des instructions détaillées sur l'enlèvement de toutes structures de recouvrement souples.

RENSEIGNEMENTS UTILES ET PRÉPARATION À L'INSTALLATION

- L'aire de travail doit être bien éclairée. Une visibilité adéquate favorise une uniformité des couleurs et la détection ainsi que le retrait des planches présentant des défauts visuels. Le sous-plancher doit être propre et exempt de débris.
- Découper les montants de porte et les encadrements en utilisant une égoïne couchée sur un morceau de rebut de couvre-plancher. Ne jamais découper d'encadrement en métal.
- Vérifier que le bord profilé de la cale de frappe est fixé à plat contre la planche avant de la taper légèrement avec un marteau à surface souple. Ne jamais utiliser la cale de frappe (elle-même) pour frapper le rebord des planches.
- Retirer soigneusement ce qui se trouve à la base du plancher, quart de rond ou seuil. Ils pourront être réutilisés pour couvrir l'espace de dilatation de 6 mm (1/4 po) laissé autour de la pièce.

MOULURES OFFERTES

Des moulures et des transitions sont offertes dans les magasins Home Depot. Toutes les moulures et transitions coordonnées sont disponibles par commande spéciale ou sur le homedepot.ca. Suivre les instructions d'installation des moulures pour une pose adéquate.

INSTALLATION

Cette installation montre comment faire un couvre-plancher de vinyle LifeProof à motif de chevrons.

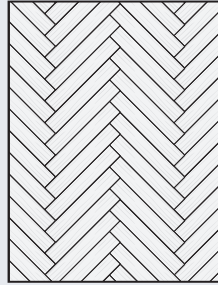

DETERMINER LA DISPOSITION DE LA PIÈCE

- 1 Mesurer la pièce d'une extrémité à l'autre pour en trouver le centre, puis marquer.

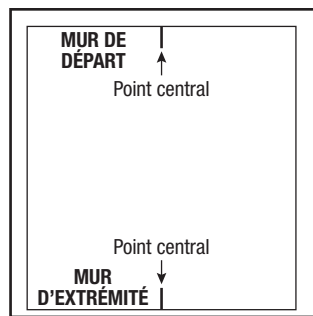

- 2 Mesurer 15/8 po à partir de la gauche et de la droite du point central. Tracer des lignes de craie sur la longueur entière de la pièce.

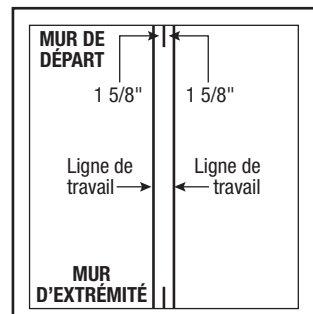

- 3 Séparer les planches « A » et « B » de la boîte. Si possible, installer des planches provenant de 3 ou 4 boîtes en même temps afin de garantir un mélange des motifs et des tons, pour de meilleurs résultats. Les planches « A » ont un coussinet gris préalablement fixé et les planches « B » ont un coussinet noir préalablement fixé. Noter que les bords rainurés sont sur les côtés longs opposés des planches.

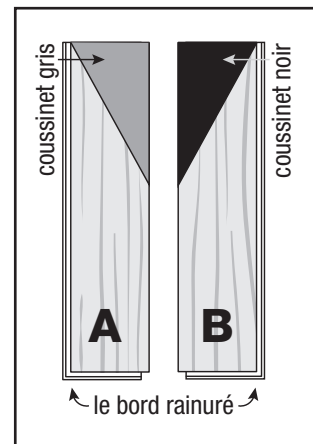

INSTALLATION DES RANGÉES CENTRALES

- 4 Placer le côté long de la planche « B » sur l'extrémité courte de la planche « A ». Aligner le bord en utilisant la languette d'une planche de rechange. Taper le dessus de la planche « B » avec un marteau à surface douce pour emboîter complètement les planches entre elles. Ceci est essentiel pour une bonne installation.

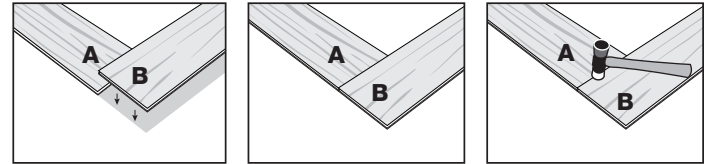

- 5 Le « V » de départ est maintenant créé. Glisser le « V » de départ contre le mur. Les lignes de travail devraient rencontrer la planche, comme montré ci-dessous. La planche « A » devrait être plus près du mur, touchant la cale d'espacement de 1/4 po. La planche « B » sera décalée, ce qui est normal. L'alignement adéquat du « V » de départ est essentiel pour l'installation.

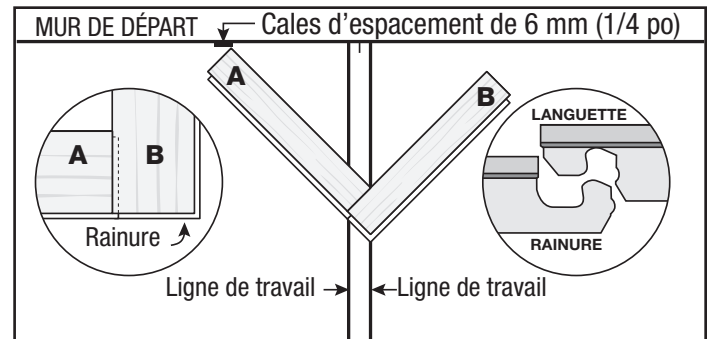

Remarque : Les couches supérieures décoratives devraient être alignées, sans endroit surélevé (glisser les mains sur le joint de la planche, taper au besoin)

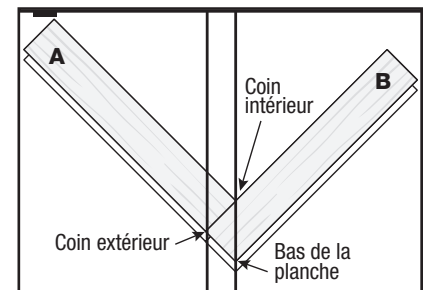

- 6 Poursuivre l'installation des rangées A1 et B1 comme montré ci-dessous. Éviter de taper les 2 derniers pouces du joint (en gras ci-dessous). Cet espace sera tapé et emboîté tout au long de l'ajout des planches de la rangée suivante.

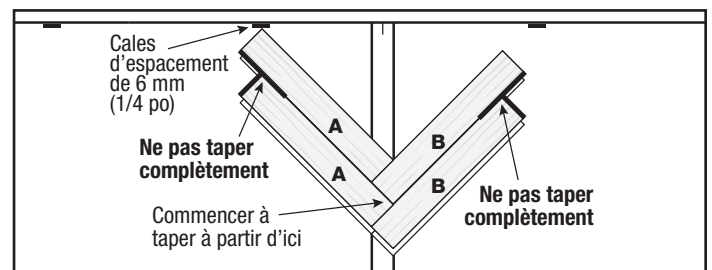

INSTALLATION suite

INSTALLATION DES RANGÉES CENTRALES suite

- 6** Continuer en vérifiant que le « V » de départ est correctement aligné (comme décrit à l'étape 5) tout au long de la formation des rangées A1 et B1.

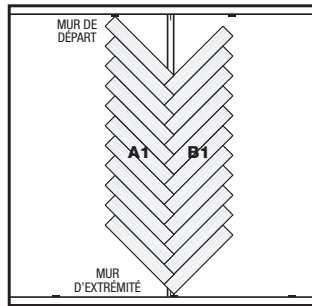

RELIER LES PLANCHES À LA GAUCHE ET À LA DROITE DES RANGÉES CENTRALES

- 7** En débutant avec la dernière planche complète au mur d'extrémité, continuer l'installation des rangées subséquentes (rangées A2 et B2). Soulever le bord non tapé et glisser la nouvelle planche en dessous, comme montré ci-dessous.

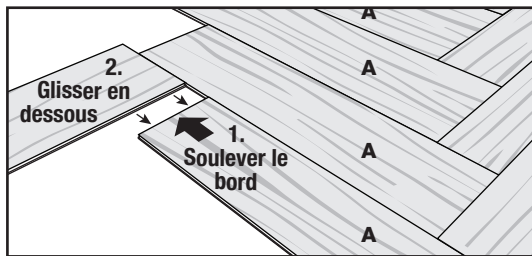

Mettre la languette et la rainure de la première planche de la rangée A2 en place avec la dernière planche de la colonne B1. Taper les joints pour emboîter les planches complètement.

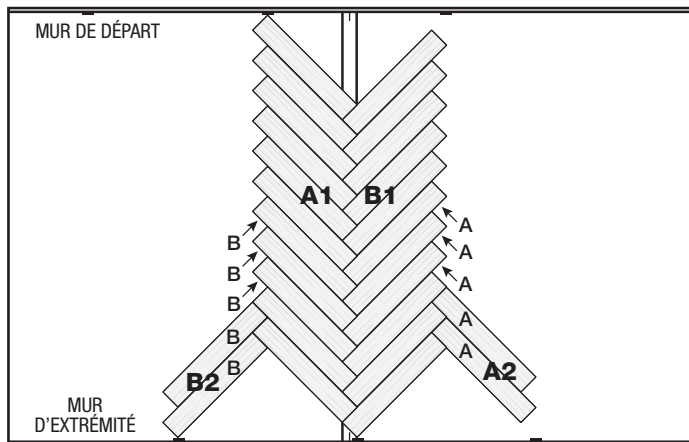

RELIER LES PLANCHES À LA GAUCHE ET À LA DROITE DES RANGÉES CENTRALES suite

- 8** Continuer la formation des rangées jusqu'à atteindre l'extrémité opposée de la pièce. Toujours éviter de taper les 2 derniers pouces du joint. Ils seront tapés et emboîtés tout au long de l'ajout des planches de la rangée suivante.

Vérifier les lignes de travail au moment de l'installation de planches additionnelles afin que le motif demeure droit. Ajuster au besoin.

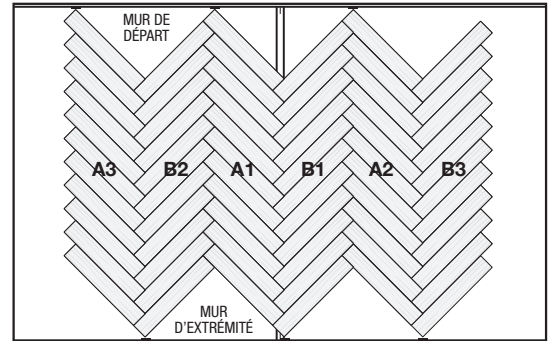

REMARQUE : Si une planche doit être retirée pour une raison ou une autre, pousser lentement la planche rainurée tout en soulevant la planche avec une languette. Éviter d'endommager la languette ou la rainure. Taper légèrement sur la planche rainurée, au besoin.

- 9** Mesurer, marquer et couper les planches qui vont jusqu'aux murs. Laisser un espace de 6 mm (1/4 po) pour les cales d'espacement. Un biseau (rapporteur d'angles) peut être utilisé pour trouver le bon angle. Toujours mesurer deux fois avant de couper.

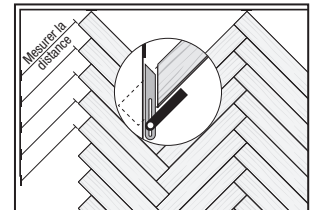

Il s'agit de la dernière rangée de l'installation. Tous les joints peuvent maintenant être tapés et complètement emboîtés entre eux.

REMARQUE : Pour couper une planche, il suffit de mesurer et de marquer celle-ci. Il faut ensuite utiliser une règle et un couteau universel pour l'entailler et la casser. Il faut également couper le coussinet inférieur au dos de la planche. Si cette méthode pose des difficultés, il est possible d'utiliser une scie sauteuse, une scie circulaire ou une scie à onglet.

Éviter de jeter les planches coupées en biais. Conserver tous les rebuts jusqu'à la fin de l'installation. Ils pourraient servir à d'autres endroits de l'installation, si la disposition le permet. Faire deux piles; planches « A » et planches « B ».

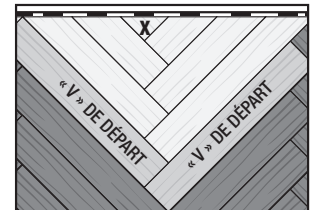

Au moment de terminer la pose du plancher avec les petits morceaux triangulaires (voir planche x), appliquer un petit cordon de « colle instantanée » (adhésif cyanoacrylate) dans la rainure avant d'insérer la planche et de taper sur celle-ci. Retirer tout excès d'adhésif le plus tôt possible avec de l'essence minérale.

INSTALLATION suite

AJUSTEMENT AUTOUR D'OBJETS IRRÉGULIERS

Faire un modèle en traçant le contour des tuyaux et des objets irréguliers. Placer le modèle sur la planche et tracer. Découper autour des lignes en utilisant un couteau universel ou une scie sauteuse et déposer la planche. Sinon, une scie cloche peut être utilisée pour couper les planches devant être ajustées aux contours des tuyaux.

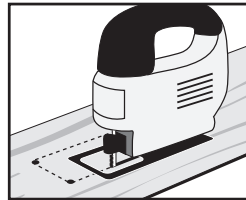
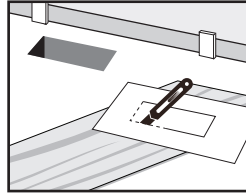

Remarque : S'assurer de laisser un espace de dilatation minimal de 6 mm (1/4 po) autour de tous les objets fixes, armoires et tous les montants de porte en métal.

FINIR LE TRAVAIL

Retirer les cales d'espacement. Couvrir les espaces de dilatation avec des quarts-de-rond ou autres garnitures, en s'assurant de ne pas les fixer dans le plancher. Les clous devraient être insérés dans le mur et non dans le plancher.

Remplir tous les espaces de dilatation autour des zones potentiellement humides (comme les réfrigérateurs, baignoires, etc.) avec un produit de calfeutrage 100 % silicone, imperméable, de qualité.

Conservier et protéger les planches restantes. Ne pas les jeter, car elles sont de la même couleur (par lot de teinture) que votre plancher. Elles peuvent être utilisées pour le remplacement ultérieur d'une planche, au besoin.

L'utilisation de moulures en T est requise pour l'installation de LifeProof^{MC} dans une pièce ou une aire d'une superficie supérieure à 100 pieds linéaires ou 30,5 m dans toutes les directions, afin que le plancher soit divisé en sections d'une superficie inférieure à 100 pi x 100 pi ou 30,5 m par 30,5 m, par section.

ENTRETIEN

ENTRETIEN QUOTIDIEN

- Balayer, épousseter, passer une vadrouille humide ou l'aspirateur (sans barre de battage) régulièrement sur le plancher afin de retirer toutes particules pouvant causer des abrasions ou faire apparaître des égratignures sur le plancher.
- Utiliser une vadrouille humide pour retirer les taches et les souillures. Utiliser un nettoyant pour plancher au pH neutre.
- Pour les zones légèrement souillées, nettoyer avec de l'eau distillée.
- Lorsque la vadrouille ou le chiffon de nettoyage est souillé, procéder à son rinçage ou à son remplacement. Poursuivre avec un chiffon propre et sec afin d'enlever toute trace ou tache résiduelle.
- Éviter les dégâts de produits acides (jus, boissons gazeuses, vin, etc.) sur le plancher. Nettoyer les taches immédiatement.
- Enlever rapidement toute eau stagnante, urine d'animal ou autre liquide.
- Éviter les dégâts de peinture, de teinture ou de produits chimiques forts.

- **ÉVITER D'UTILISER** un nettoyant à vapeur.
- **ÉVITER D'UTILISER** un aspirateur avec une barre de battage ou une tête de brosse.
- **ÉVITER D'UTILISER** des produits nettoyants contenant de la cire, de l'huile ou du vernis. Leurs résidus formeront un film terne.
- **ÉVITER D'UTILISER** des laines d'acier ou des tampons à recurer, car ils pourraient égratigner le plancher.
- **ÉVITER D'UTILISER** des nettoyants à poussière, car ils pourraient rendre le plancher glissant ou endommager son fini.
- **N'UTILISEZ PAS** de vinaigre.
- **N'UTILISEZ AUCUN** nettoyant tout usage ou à usages multiples.
- **N'UTILISEZ PAS** de lingettes humides pour balai. Vous pouvez utiliser des lingettes sèches pour balai.

RÉPARATION DU PLANCHER

- Utiliser des tampons de plancher en mélamine pour retirer les éraflures.
- Des égratignures profondes peuvent nécessiter le remplacement des planches. Une vidéo montrant le remplacement d'une planche est disponible sur YouTube.

ENTRETIEN PRÉVENTIF

- Protéger votre plancher lorsque lors de l'utilisation d'un chariot pour déplacer des meubles ou des appareils. L'utilisation de feuilles protectrices ou de contreplaqué pourrait être nécessaire. Ne jamais faire glisser ou rouler des meubles ou des appareils lourds sur le plancher.
- Utiliser des protecteurs plats pour plancher (nylon ou feutre) sur toutes les pattes des meubles. Nettoyer ceux-ci quotidiennement afin de retirer tout gravier qui pourrait s'y être enfoncé et qui pourrait causer des égratignures.
- Minimiser la présence de matériaux abrasifs et de saleté en plaçant des tapis des deux côtés des portes extérieures et en utilisant de petits tapis dans les zones où la circulation est importante.
- Utiliser des tapis protecteurs sous les chaises à roulettes et garder les roulettes du mobilier propres.
- Utiliser des tapis protecteurs SANS ENDOS DE CAOUTCHOUC étiquetés « grand teint » par le fabricant. Il est recommandé d'utiliser des tapis à endos de vinyle qui ne tachent pas ou des tapis tissés dans toutes les entrées pour éviter la décoloration causée par l'asphalte de l'entrée et pour éviter que de la saleté ou du gravier se rende jusqu'au plancher. Les tapis à endos de caoutchouc ou de latex sont faits de produits chimiques (antioxydants) pour éviter que l'endos ne devienne friable. Ce sont ces produits chimiques qui peuvent tacher le plancher de façon permanente.
- Nous recommandons l'utilisation d'un tapis de protection à surface rigide (sans-relief), sans caoutchouc, pour chaises de bureau à roulettes. Le mobilier léger à roulettes devrait être muni de roulettes à surface large, qui ne marquent pas et qui ont été conçues pour les planchers à surface dure. De telles roulettes devraient avoir une largeur minimale de 2,5 cm (1 po) et un diamètre d'au moins 5,1 cm. (2 po).
- Garder les griffes de vos animaux de compagnie taillées.
- Retirer les chaussures à crampons ou même les chaussures à talons particulièrement pointus avant de marcher sur le plancher.

GARANTIE

PRODUITS ET COUVERTURE

L'enregistrement de la garantie peut être fait en ligne en visitant le warranty.halsteadintl.com. Halstead New England garantit que son couvre-plancher LifeProof^{MC} sera exempt de défauts de fabrication, et qu'il ne s'usera pas, ni ne décolorera, ni ne tachera dans des conditions normales d'utilisation et d'entretien, ce qui aurait pour conséquence la perte du motif et de la couleur d'origine. Il garantit également que l'intégrité structurale du couvre-plancher lui-même ne subira pas de préjudice matériel causé par l'exposition à l'eau, pour une durée de temps spécifiée à partir de la date de l'achat, déterminée dans le tableau de couverture de la garantie, à droite. Cette garantie limitée est applicable seulement sous réserve que le couvre-plancher couvert par cette garantie soit installé et entretenu conformément aux instructions d'installation de LifeProof^{MC}.

PRÉINSTALLATION

Halstead New England garantit que son couvre-plancher est exempt de défauts visibles. Vous et/ou votre installateur devez inspecter soigneusement chaque pièce avant l'installation. Éviter d'installer toute pièce semblant comporter des défauts. Halstead New England ne sera pas tenu responsable en cas de réclamation pour un couvre-plancher installé comportant des défauts visibles.

INSTALLATION

La présente garantie limitée couvre les matériaux seulement sous réserve que le couvre-plancher soit installé conformément aux instructions d'installation de LifeProof^{MC}. Ces instructions sont révisées périodiquement et les planchers doivent être installés conformément aux instructions en vigueur au moment de l'installation. Veuillez consulter le site Web homedepot.ca pour y trouver les instructions d'installation actuelles de LifeProof^{MC}.

REPLACEMENTS/RÉPARATIONS

Halstead New England se réserve le droit de réparer tout couvre-plancher et/ou d'avoir recours, par ses propres moyens, aux services d'un installateur pour la pose du couvre-plancher de remplacement. Si Halstead New England répare ou remplace le couvre-plancher à la suite d'une réclamation sous garantie, vous devrez retirer à vos propres frais tout article placé sur les zones touchées après l'installation d'origine. Dans l'éventualité où Halstead New England répare ou remplace le couvre-plancher couvert en vertu de cette garantie limitée, celle-ci demeurera en vigueur pour ce couvre-plancher pour une période limitée à la durée restante admissible de la garantie limitée d'origine.

MODALITÉS DE GARANTIE

Si un défaut couvert par la garantie limitée est découvert au cours de la période de garantie et signalé à Halstead New England, Halstead New England fournira alors de nouveaux matériaux de couvre-plancher de couleur, motif et qualité similaires pour remplacer la zone défectueuse.

Si vous avez des questions au sujet des modalités de cette garantie limitée, communiquez avec le service à la clientèle d'Halstead New England au 866 843-8453. Halstead New England se réserve le droit d'inspecter le couvre-plancher, de demander des échantillons, d'obtenir des photos ou toute autre information, car elles pourraient être requises pour évaluer la nature de la réclamation en vertu de cette garantie limitée.

EXCLUSIONS

Les éléments suivants ne sont pas couverts par la garantie limitée :

- L'insatisfaction ou les dommages causés par une installation ou un entretien inappropriés, incluant l'utilisation de solutions de nettoyage ou de vernis inadéquats, les irrégularités ou les anomalies. Voir les instructions d'installation de LifeProof^{MC} pour plus de détails.
- Les dommages causés par le feu, les brûlures, les abus, les inondations, les dégâts, les égratignures, les tampons à récurer abrasifs, les éraflures, les marques, la construction ou l'installation.
- Les dommages causés par la barre de battage d'un aspirateur, les indentations ou les dommages causés par des souliers à talons aiguilles, des charges sur roues inappropriées, des roues pivotantes, des chaises ou autres mobiliers utilisés sans protections de sol adéquates et des coupures causées par des objets coupants.
- Les changements de couleur ou de lustre causés par l'exposition aux rayons directs du soleil ou par l'utilisation de tapis à endos de caoutchouc.
- Utilisations extérieures.
- Perte de lustre.
- Légères variations de tons, de couleur ou de texture entre les échantillons ou les photographies imprimées en couleur ou les illustrations et le produit livré.
- Le couvre-plancher vendu en tant que produit irrégulier, produit d'essai ou « tel quel ».

COUVERTURE DE LA GARANTIE	Défaut de fabrication, usure, décoloration, tache et dégât causé par l'eau*	
COUCHE D'USURE	RÉSIDENTIEL	COMMERCIAL
0,55 mm (21,7mil)	À vie limitée	15 ans
0,3 mm (12 mil)	À vie limitée	10 ans, léger**
0,15 mm (6 mil)	À vie limitée	5 ans, léger**

*DÉFINITIONS/SONT COUVERTS :

Usure : la couche d'usure doit être usée au point où le motif imprimé est atteint ou altéré.

Décoloration : doit être au point où le plancher est définitivement décoloré.

Tache : doit être causée par des produits d'entretien ménager courants, des produits chimiques ou l'entretien régulier.

Dommage causé par l'eau : couvre les dommages à l'intégrité structurale du couvre-plancher lui-même après une exposition à l'eau dans des conditions habituelles (ne couvre pas les inondations).

****Commercial léger :** fait référence aux environnements comme les bureaux privés, les aires communes dans les immeubles à logements multiples, les aires d'accueil et les entreprises ou bâtiments publics qui ne sont pas soumis à une circulation fréquente et intense ou à l'utilisation de machinerie lourde.

- Le couvre-plancher ne doit pas être utilisé pour protéger un plancher existant contre l'humidité. Il s'agit d'un plancher flottant imperméable, mais ce couvre-plancher ne peut prévenir les problèmes liés ou causés par les inondations, l'excès d'humidité ou les alcalis dans le sous-plancher ou les conditions inhérentes à la pression hydrostatique.
- Ultra-Fresh^{MD} a été ajouté à la surface du couvre-plancher et à la sous-couche pour contribuer à la protection du couvre-plancher en freinant la croissance des moisissures causant les mauvaises odeurs et les taches. Cette protection ne s'étend pas aux surfaces environnantes.
- Seules les techniques d'installation décrites dans les instructions d'installation de LifeProof^{MC} sont garanties. Halstead New England ne garantit pas les installations de LifeProof^{MC} impliquant les coupes personnalisées, telles que les coins à onglet à 45 degrés et les rebords ondulants. Halstead New England ne garantit pas les installations de LifeProof^{MC} si le couvre-plancher est fixé (collé ou cloué) au sous-plancher, car LifeProof^{MC} est un plancher flottant.
- Halstead New England n'est pas responsable des pertes causées par la perte de temps, les inconforts, les frais accessoires (tels que les appels téléphoniques, la main-d'œuvre et/ou les matériaux) occasionnés par le retrait ou la réinstallation de matériel affecté et tout autre dommage accessoire ou indirect.

Certains états ou provinces n'autorisent pas l'exclusion ou la limitation des dommages accessoires ou indirects, ce qui signifie que les limitations et exclusions ci-dessus peuvent ne pas s'appliquer. Votre garantie limitée vous confère des droits légaux spécifiques. Il est possible que vous ayez d'autres droits légaux, lesquels peuvent varier d'une province ou d'un état à l'autre.

Cette garantie limitée remplace toute autre garantie, expresse ou implicite. Veuillez conserver votre reçu ou l'obtenir de Home Depot^{MD}. Halstead New England exige une preuve d'achat valide sous forme de reçu de caisse, facture ou relevé, sur lesquels sont indiqués la date et l'endroit de l'achat ainsi que le produit acheté. Les reçus originaux ont tendance à s'estomper au fil du temps. Nous vous suggérons de photocopier ou numériser votre reçu à des fins de garantie.

PROPRIÉTAIRE DE LA GARANTIE

Cette garantie limitée s'applique uniquement à l'acheteur primitif et au lieu de l'installation d'origine. Elle n'est pas transférable et, dans le cas de la garantie résidentielle, ne s'applique qu'au propriétaire occupant la maison.

Les réclamations en vertu de cette garantie limitée doivent être faites à l'adresse suivante :

LifeProofTM Warranty Department
Halstead New England
119 Thomas Street
Calhoun, GA 30701

Ultra-Fresh^{MD} est une marque de commerce déposée de Thomson Research Associates inc.